

# *Chlor expert*

## *Chlor clever*

Installationsanvisning och  
användarmanual

SV

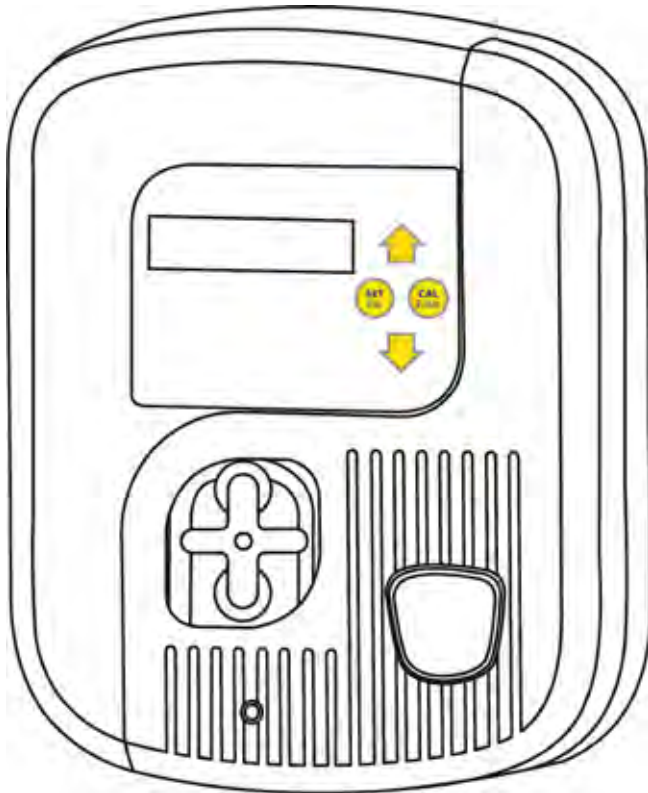

More languages on:  
[www.zodiac-poolcare.com](http://www.zodiac-poolcare.com)

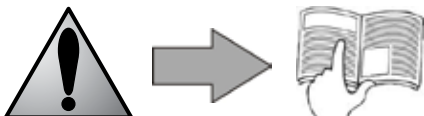

• Läs denna bruksanvisning noga innan du installerar, underhåller eller reparerar apparaten!

• Symbolen  anger viktig information som du måste beakta för att undvika risk för personskada eller skada på apparaten.

• Symbolen  anger praktisk information i upplysningsyfte.



## Varningar

• Som en del av en ständig förbättringsprocess kan våra produkter komma att ändras utan förvarning.  
• Enda användningsområde: för att reglera poolvattens klorhalt (får inte användas för något annat ändamål).

• Utrustningen ska installeras av behörig tekniker och i enlighet med tillverkarens anvisningar och gällande lokala bestämmelser. Installatören ansvarar för att utrustningen installeras korrekt och i enlighet med lokala bestämmelser. Tillverkaren kan inte under några omständigheter hållas ansvarig om gällande lokala installationsbestämmelser inte respekterats.

• Det är viktigt att denna apparat hanteras av (fysiskt och psykiskt) behöriga och lämpliga personer som i förväg har fått del av anvisningarna för användning (genom att läsa denna bruksanvisning). För att undvika att exponeras för farliga delar får personer som inte uppfyller dessa kriterier inte komma i närheten av apparaten.

• Försök inte själv reparera apparaten om det uppstår fel på den, utan kontakta din installatör.

• Kontrollera före varje åtgärd med apparaten att den och ingen till den ansluten utrustning inte är strömsatt.

• Kontrollera före anslutning att den spänning som anges på apparatens märkplåt överensstämmer med strömkällan.

• Garantin upphör automatiskt att gälla om någon säkerhetsanordning tas bort eller förbikopplas. Samma sak gäller om andra delar än av oss tillverkade används.

• Felaktig installation kan medföra allvarlig skada på utrustning eller personskada (eventuellt livshotande).

• Håll apparaten utom räckhåll för barn.

• Använd flytande klor som är särskilt avsett att användas i privata pooler.

• Redoxgivaren är en känslig komponent som ska hanteras försiktigt.



# **Innehållsförteckning**

<b><u>1. Upplysningar före installation</u></b> .....	3
<b><u>1.1 Allmänna leveransvillkor</u></b> .....	3
<b><u>1.2 Innehåll</u></b> .....	3
<b><u>1.3 Tekniska specifikationer</u></b> .....	3
<b><u>2. Installation</u></b> .....	3
<b><u>2.1 Förbereda poolen</u></b> .....	3
<b><u>2.2 Vattenanslutningar</u></b> .....	5
<b><u>2.3 Elanslutningar</u></b> .....	5
<b><u>3. Användning</u></b> .....	6
<b><u>3.1 Presentation av kontrolldosan</u></b> .....	6
<b><u>3.2 Kontroller före start</u></b> .....	6
<b><u>3.3 Kalibrering av givaren</u></b> .....	6
<b><u>3.4 Primning av den peristaltiska pumpen</u></b> .....	6
<b><u>3.5 Boost-läge</u></b> .....	7
<b><u>3.6 Inställningar</u></b> .....	7
<b><u>4. Underhåll</u></b> .....	9
<b><u>4.1 Byta den peristaltiska slangen</u></b> .....	9
<b><u>4.2 Vinterförvaring</u></b> .....	9
<b><u>5. Felsökning</u></b> .....	9
<b><u>5.1 Visningar</u></b> .....	9
<b><u>5.2 Fel på apparaten</u></b> .....	10
<b><u>6. Registrera produkten</u></b> .....	10

Följande bilagor finns i slutet av bruksanvisningen:









- Kopplingsschema
- Beskrivning
- Mått
- EG-försäkran om överensstämmelse

# 1. Upplysningar före installation

## 1.1 Allmänna leveransvillkor

Mottagaren står faran för all transport av utrustning, även sådan med betald frakt och emballage. Mottagaren ska på fraktförarens fraktsedel notera om han eller hon konstaterar en transportskada (bekräftas inom 48 timmar genom rekommenderat brev till fraktföraren).

## 1.2 Innehåll

					
x1	x1	x1	x1	x1	x1

## 1.3 Tekniska specifikationer

Matningsspänning	230 VAC, 50 Hz
Effekt	9 W
Skyddsklass	IP65
Maximalt flöde peristaltisk pump	1,5 l/tim
Maximalt mottryck vid insprutningspunkten	1,5 bar
Redoxgivarens tolerans	5 bar/60 °C/maximal hastighet 2 m/s
Mätskala	0–1 000 mV (±10 mV)
Redoxgivarens reaktionstid	< 15 sekunder

# 2. Installation

## 2.1 Förbereda poolen

### 2.1.1 Vattenbalans

Poolens vattenbalans måste kontrolleras och justeras innan denna apparat installeras. Genom att kontrollera att poolen har rätt vattenbalans från början minskar man risken för att råka ut för problem under de första dagarnas användning eller under den säsong poolen används.

 Även om det rör sig om ett system med automatisk reglering måste man göra regelbundna vattenanalyser för att kontrollera parametrarna för vattenbalansen.

	Enhet	Rekommenderade värden	För att höja	För att sänka	Testintervall (under säsong)
pH	/	7,2–7,4	Använd pH+ eller pH-reglering	Använd pH- eller pH-reglering	Varje vecka
Fritt klor	mg/l eller ppm	0,5–2	Höj redoxbörvärdet eller använd Boost-läget	Sänk redoxbörvärdet	Varje vecka
TA (total alkalinitet eller vattnets buffertförmåga)	°f (ppm)	8–15 (80–150)	Tillsätt medel för att korrigera alkaliniteten (Alca+ eller TAC+)	Tillsätt saltsyra	Varje månad

	Enhet	Rekommenderade värden	För att höja	För att sänka	Testintervall (under säsong)
<b>Total hårdhet (kalkhalt)</b>	°f (ppm)	10–30 (100–300)	Tillsätt kalciumklorid	Tillsätt kalkbindande medel (Calci-) eller befria från kolsyra	Varje månad
<b>Cyanursyra (stabiliseringsmedel)</b>	mg/l eller ppm	< 30	/	Töm poolen delvis och fyll den igen	Varje kvartal
<b>Metaller (Cu, Fe, Mn osv.)</b>	mg/l eller ppm	± 0	/	Tillsätt metallbindemedel (Metal Free)	Varje kvartal

### 2.1.2 Apparatens insprutningsstyrning

Exempel med fyra insprutningscykler med ett börvärde på 650 mV:

- **Redox ≥ 580 mV:** 20 % insprutning (två minuter) och 80 % paus (åtta minuter)
- **Redox ≥ 510 mV:** 50 % insprutning (fem minuter) och 50 % paus (fem minuter)
- **Redox ≥ 530 mV:** 75 % insprutning (sju minuter och 30 sekunder) och 25 % paus (två minuter och 30 sekunder)
- **Redox < 530 mV:** 100 % insprutning (tio minuter)

Tid för doseringcykel

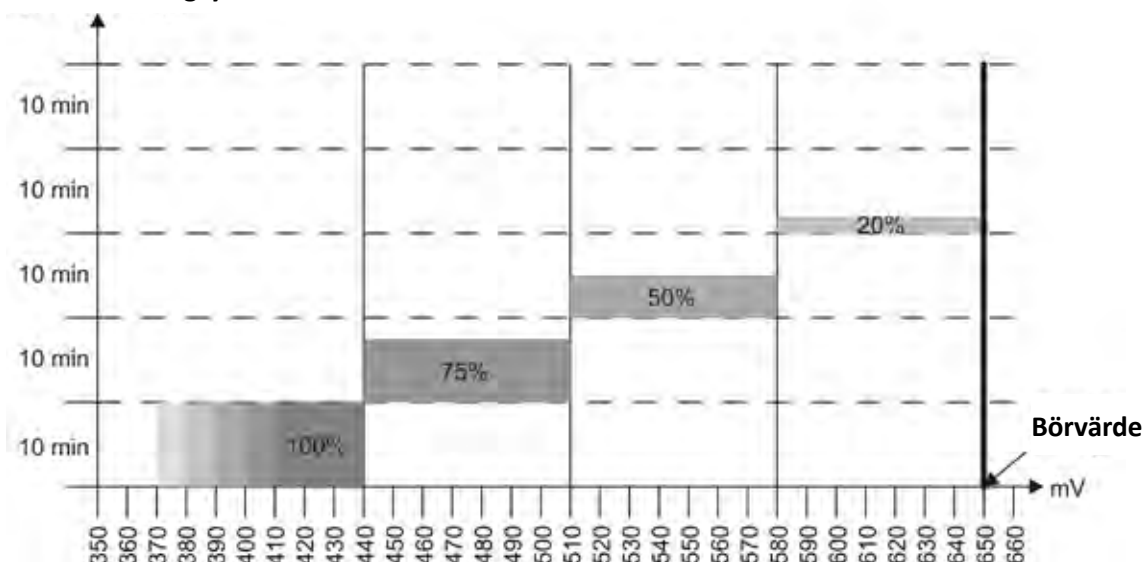

**i** Denna proportionerliga insprutning är cyklisk och cyklerna varar i 10 minuter. Det som ändrar doseringen är fördelningen mellan insprutningstid och pauser. Denna proportionalitet justeras automatiskt och fördelningen mellan de olika doseringarna görs i steg på 70 mV.

Apparaten använder en mätning av vattnets desinficeringsförmåga (= redoxpotential) för att fastställa om man måste spruta in klor. Två parametrar inverkar emellertid starkt på redoxpotentialen:

- vattnets pH-värde – det ska helst ligga mellan 7,2 och 7,4.
- vattnets halt av klorstabiliseringsmedel (= cyanursyra) – överskrid inte 30 mg/l. I annat fall kan redoxpotentialen kraftigt sjunka (och börvärdet måste följaktligen justeras).

Diagram som visar hur redoxpotentialen påverkas av pH-värde och stabiliseringsmedel (indikativa värden):

Stabiliseringsmedel (ppm)

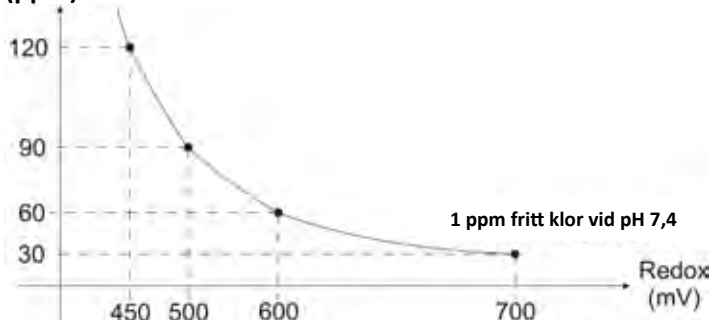

Halt av fritt klor

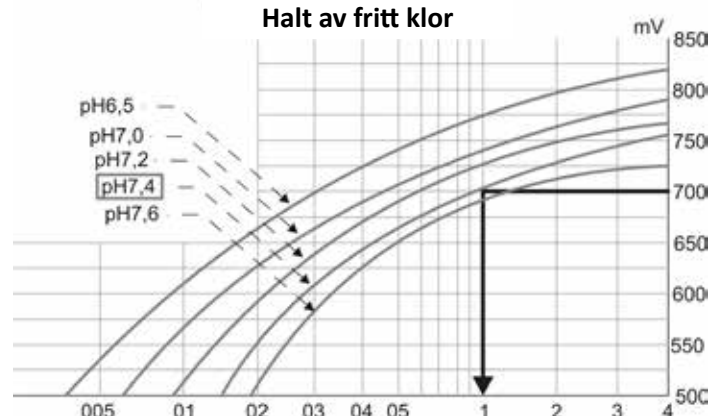

## 2.2 Vattenanslutningar

### 2.2.1 Givarens placering

- Redoxgivaren ska placeras efter filtret och före värmesystemet.
- Den ska sitta lodrätt eller med högst 45° lutning och får aldrig vara vänd upp och ned.

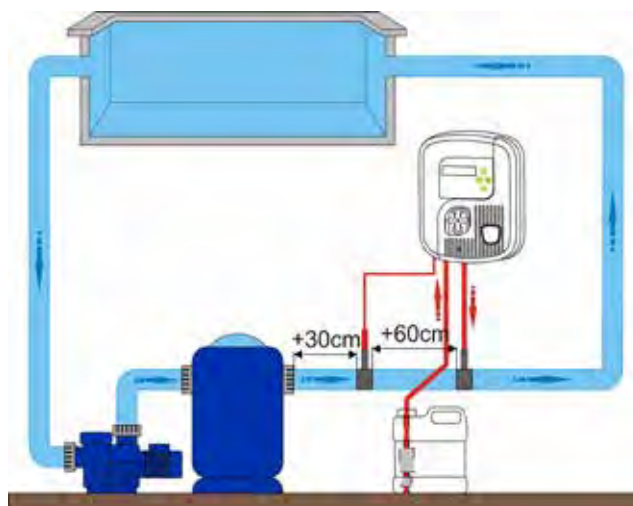

- Redoxgivaren ska installeras mer än 30 cm före eller efter ett knä i rörledningen. Använd i förekommande fall POD-satsen som är tillval. Respekteras inte denna placering kan mätningarna bli felaktiga eller instabila.
- Redoxgivarens ände får inte stå i kontakt med röret.
- Installera aldrig en redoxgivare före filtreringspumpen eller mellan pump och filter. Avläsningen skulle bli slumpmässig och givarens livslängd kortare.

### 2.2.2 Placering av insprutningspunkten

- Insprutningen ska vara poolkretsens sista komponent, före insprutning av pH-korrigeringsmedel och efter värmesystemet.

### 2.2.3 Installation av givare och insprutningspunkt

- Minst 0,6 löpmeter ska finnas mellan givare och insprutningspunkt. Använd den POD-sats som finns som tillval eller en backventil om detta inte är möjligt.
- Anslutningsmuffar (eller POD-sats) ska installeras på stela PVC-rör,  $\varnothing$  50. Som tillval finns en  $\varnothing$  63-adapter.
- POD-satsen rekommenderas om även pH-reglering finns installerad.
- Maxtrycket får inte överstiga 1,5 bar.
- Gör ett hål med diameter 16–22 mm i röret på de ställen som valts för pH-givare och insprutningspunkt.
- Fäst sedan anslutningsmuffarna.
- Använd teflonremсор för att se till att givarportens, insprutningsventilens och dess övergångsrörs gängor håller tätt.





## 2.3 Elanslutningar

- Montera boxen på en stadig och vågrät yta på en lätt åtkomlig plats med hjälp av den medföljande monteringsatsen.
- Anslut matningskabeln till ett 230 V växelströmsuttag.
- Anslut den oskärmade kabeln för styrning av filtreringspumpen till filtreringspumpens kontaktdon för 230 V växelström via ett relä för att undvika eventuell återledning när pumpen stängs av.

 **Strömsätt inte apparaten förrän alla (elektriska och hydrauliska) anslutningar gjorts.**

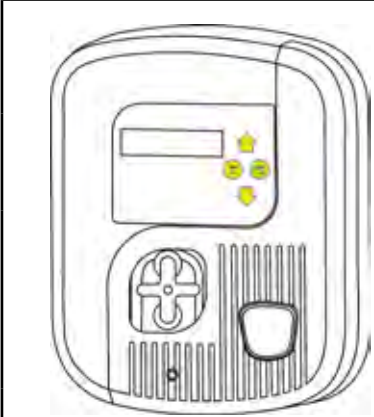
## 3. Användning

### 3.1 Presentation av kontrolldosan

		Slå på givarens kalibreringsläge (tryck i fem sekunder). Bekräfta ett val i menyn Inställningar. Slå av skyddet mot överdosering, OFA.
		Visa börvärdet (tryck i fem sekunder). Lämna menyn Inställningar.
		Navigera uppåt eller nedåt i menyn Inställningar. Slå på funktionen Primning (lång tryckning på den övre knappen). Slå på Boost-läget (tryck samtidigt på de två knapparna).
	0-1	Huvudbrytare för att strömsätta eller stoppa apparaten.



Tack vare sin dubbla elmatning är apparaten alltid strömsatt, även om filtreringen är stoppad. Det gör att man när som helst kan visa vattnets desinficerande förmåga (redoxpotential). Med filtreringen stoppad kan man inte längre kalibrera givaren.

Apparaten kan när som helst stängas av med hjälp av brytaren 0-1 på sidan av apparaten.

SV

### 3.2 Kontroller före start

- Sugslangen ska sänkas ned med sugröret i behållaren med medel som ska sprutas in och anslutas till den peristaltiska pumpen (vänster sida).
- Insprutningsröret ansluts å ena sidan till den peristaltiska pumpen (höger sida) och å den andra till utloppsledningen till poolen via insprutningsventilen.
- Den peristaltiska pumpens kåpa med sin fästskruv måste sättas tillbaka på plats.

### 3.3 Kalibrering av givaren







**Redoxgivaren måste regelbundet kalibreras för att apparaten ska fungera tillförlitligt och med precision (vid installation, vid omstart efter varje vinterförvaring och varannan månad under tid då den används).**

- Skölj redoxgivarens spets med rent vatten.
- Skaka den för att få bort överflödigt vatten.

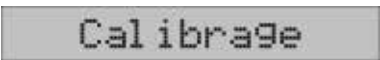
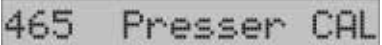

**Torka inte av givaren och rör inte vid dess spets!**

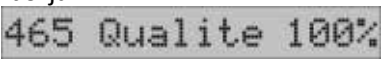
- Sänk ned givaren i behållaren med 465 mV buffertlösning.
- Tryck på knappen  i fem sekunder tills  visas och därefter .
- Tryck på  så visas förloppsindikatorn: .
- Efter omkring 30 sekunder visas redoxgivarens mätnoggrannhet i form av en procentsats. Tryck på  om värdet är högre än 25 % för att avsluta kalibreringen. Stäng i annat fall av apparaten med knappen 0-1, byt buffertlösning och/eller redoxgivare och gör om kalibreringen från början.  

- Skölj redoxgivarens spets med rent vatten.
- Skaka den för att få bort överflödigt vatten.
- Byt givare på givarhållaren.

### 3.4 Primning av den peristaltiska pumpen

Den peristaltiska pumpen primas automatiskt. Det går dock att köra den manuellt genom att trycka på . Den peristaltiska pumpen körs då för att spruta in korrigeringsmedel så länge knappen hålls intryckt.

### 3.5 Boost-läge

Apparaten är utrustad med en funktion för att snabbt kunna öka halten av fritt klor i poolen (vid åska, många badande osv.). Boost-läget varar som standard i tio minuter.







Tryck, med apparaten påslagen, samtidigt på  och  i fem sekunder för att slå på Boost-läget.

När Boost-läget är på visas **Boost 4m 720mV** på displayen tillsammans med återstående tid.

### 3.6 Inställningar

#### 3.6.1 Menyn Inställningar

Meny	Standardinställningar
Språk	Franska
Börvärde	650 mV
Tid för Boost-läge	10 minuter
OFA skydd mot överdosering	4 timmar
Kalibrering	På, On
Avkänning av filtrering på	På, On

- Tryck samtidigt på  och  i fem sekunder med apparaten påslagen: **Parametres**
- Lämna menyn genom att trycka på : **Sauvegarde Oui**
- Välj Ja eller Nej med hjälp av knapparna  och .
- Bekräfta genom att trycka på .

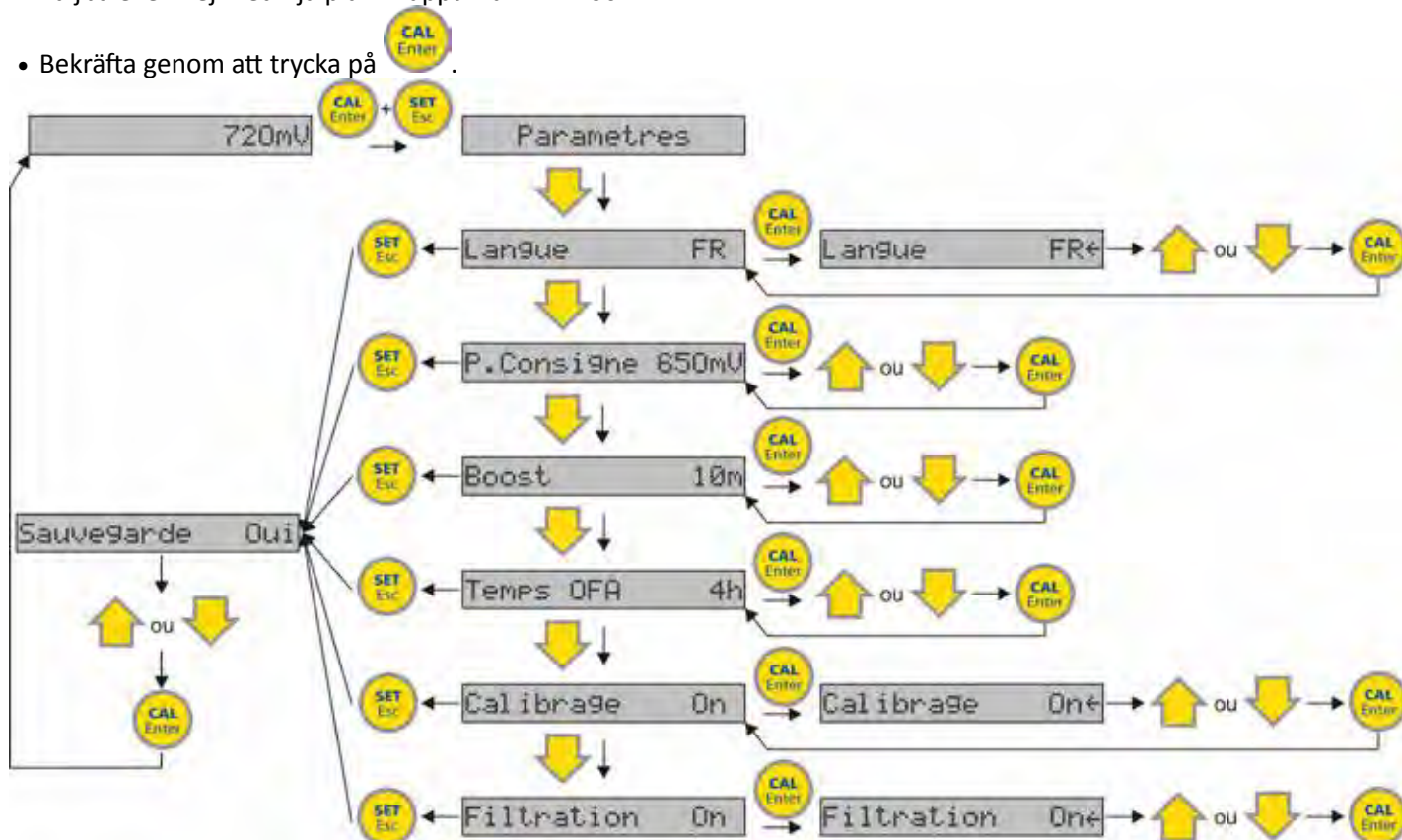

#### 3.6.2 Menyn Språk

Sex språk kan användas för gränssnittet:

- EN = Engelska
- FR = Franska
- ES = Spanska
- DE = Tyska
- IT = Italienska
- NL = Nederländska









### 3.6.3 Menyn Börvärde

Denna används för att ställa in börvärde.

Två metoder:

- se § 3.5.1.

Eller:

- Tryck på  med apparaten i gång: 
- Håll  intryckt och ställ in börvärdet med hjälp av  och .
- Släpp upp knappen  för att avsluta.

### 3.6.4 Menyn Boost

Denna används för att ställa in tiden för Boost-läget.

Boost-läget är som standard inställt på tio minuter (vilket motsvarar 250 ml insprutat korrigeringsmedel).





**Ställ inte in Boost-läget på för lång tid (> 10 minuter) om poolen har begränsad volym (< 40 m<sup>3</sup>).**

### 3.6.5 Menyn OFA-tid

Apparaten är utrustad med en säkerhetsanordning för att undvika eventuell risk för överdosering av korrigeringsmedel, exempelvis vid problem med givaren. Denna säkerhetsanordning kallas OFA (Over Feed Alarm) och pausar apparaten om den inte efter en viss fastställd tid uppnått börvärdet. För att undvika eventuell utlösning av misstag och/eller utan grund rekommenderar vi starkt ett högt värde (inställningar på mer än fyra timmar lämpar sig för stora pooler och/eller intensiv användning).

Skyddsanordningen mot överdosering verkar i två huvudsteg:

-  blinkar efter 70 % av inprogrammerad tid utan att börvärdet uppnåtts och
-  visas när tiden har löpt ut. Apparaten ställer sig då i säkrat läge.

Om filtreringen avbryts och sedan startar om igen (= dygnszykler) medan apparaten står i säkerhetsläget Stop OFA, aktiverar den ett Test OFA-läge i en timme för att säkerställa att givaren avger rätt mätvärde.









Efter avslutat Test OFA-läge:

- om börvärdet uppnåtts = apparaten står kvar i normalt driftläge,
- om börvärdet inte uppnåtts: apparaten övergår till läget OFA-larm, med insprutning av korrigeringsmedel, samt
- om börvärdet fortfarande inte uppnåtts efter läget OFA-larm (= 25 % av total inställd OFA-tid) ställer sig apparaten i säkerhetsläget Stop OFA och behåller det tills en människa utför en åtgärd.

Tryck på knappen  för att bekräfta detta säkerhetsläge och återställa apparaten för drift. Kontrollera först att givaren är i gott skick och kalibrerad.

Särskild skyddsfunktion mot överdosering:

För att undvika falsklarm strax efter att apparaten installerats kan skyddet mot överdosering stängas av i 24 eller 48 timmar:

- Tryck på ,  och  samtidigt för att stänga av säkerhetsanordningen i 24 timmar. 
- Tryck på ,  och  samtidigt för att stänga av säkerhetsanordningen i 48 timmar. 

### 3.6.6 Menyn Kalibrering

Denna funktion kan stängas av (vilket vi starkt avråder ifrån, utom för pooler med serviceavtal).

### 3.6.7 Menyn Filtrering

Denna apparat är utrustad med dubbel elmatning för att kunna hålla den strömsatt och kalibrera redoxgivaren när filtreringen är avstängd. Denna funktion kan emellertid stängas av om elanslutningen är en annan (får endast göras av fackman).



**Apparaten tar inte längre hänsyn till driftläge för filtreringen och kan spruta in korrigeringsmedel även om det saknas flöde i rörverket. Denna avstängning gäller bara om nätmatningen är kopplad till filtreringen.**

### 3.6.8 Starta om apparaten

Alla inställningar kan återställas till värden från fabrik.

- Stänga av apparaten.
- Slå på apparaten igen genom att samtidigt trycka på  och  : **Param.Default Oui**
- Välj Ja eller Nej med hjälp av knapparna  och  bekräfta sedan genom att trycka på .

## 4. Underhåll

### 4.1 Byta den peristaltiska slangen

- Ta av kåpan från den peristaltiska pumpen.
- Vrid rullhållaren medurs till läget 10.20,
- Ta ut vänster slangkoppling och håll den sträckt utåt.
- Vrid sedan rullhållaren medurs för att lossa slangen fram till höger slangkoppling.
- Se till att rullhållaren står i läget 10.20.
- Sätt i den nya peristaltiska slangens slangkoppling i sitt fack till vänster.
- För sedan slangen genom styrningen i rullhållaren.
- Vrid rullhållaren medurs och följ med slangen fram till höger slangkoppling.
- Sätt tillbaka kåpan på den peristaltiska pumpen.

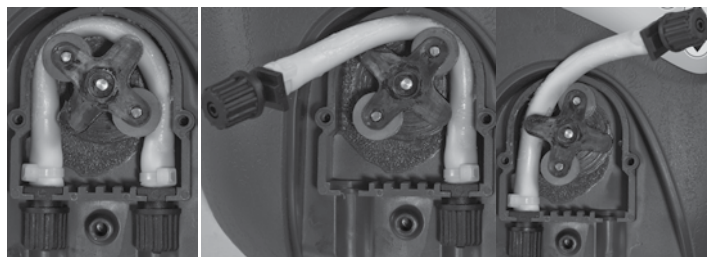

### 4.2 Vinterförvaring

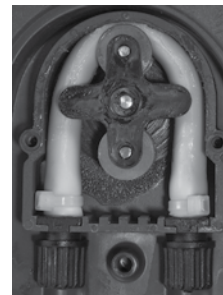

- För vinterförvaring rekommenderar vi att man låter pumpen pumpa rent vatten för att skölja ur den peristaltiska slangen genom att göra en manuell primning (se § 3.4).
- Ställ sedan rullhållaren i läget 6.00 för att lättare sätta i gång den igen.
- Ta ut redoxgivaren ur givarfacket och förvara den i sin originalflaska eller i en mugg fylld med kranvatten.
- Förslut vid behov givarfacket.





Förvara alltid givaren i vatten och frostfritt.

## 5. Felsökning

### 5.1 Visningar

Meddelande	Eventuell orsak	Lösning
Låg nivå	<ul style="list-style-type: none"><li>• Behållare med korrigeringsmedel tom.</li><li>• Flottören blockerad.</li><li>• Nivågivaren inte ansluten till krets.</li></ul>	<ul style="list-style-type: none"><li>• Byt behållare med korrigeringsmedel.</li><li>• Kontrollera att den vita flottören på sugröret fungerar som den ska.</li><li>• Byt sugrör.</li></ul>
OFA-larm	Första steget av skyddet mot överdosering har aktiverats (tid > 75 %).	<ul style="list-style-type: none"><li>• Tryck på  för att stoppa larmet.</li><li>• Kontrollera givaren och/eller klorhalten i poolen.</li></ul>
OFA-stopp	Andra steget av skyddet mot överdosering har aktiverats (tid = 100 %).	<ul style="list-style-type: none"><li>• Tryck på  för att stoppa larmet.</li><li>• Kontrollera givaren och/eller klorhalten i poolen.</li></ul>
OFA-test	Test av redoxgivarens mätning om OFA-stopp aktiverats under föregående filtreringscykel.	<ul style="list-style-type: none"><li>• Vänta tills förfarandet är klart (en timme) och kontrollera sedan givaren och/eller poolens klorhalt.</li></ul>
Filtrering	<ul style="list-style-type: none"><li>• Filtrering stoppad.</li><li>• Anslutningen är inte riktig.</li></ul>	<ul style="list-style-type: none"><li>• Starta och/eller kontrollera filtreringen.</li><li>• Kontrollera elanslutningarna.</li></ul>
Kvalitetsfel eller Fel	<ul style="list-style-type: none"><li>• Livslängden för buffertlösning/-ar slut</li><li>• Redoxgivaren smutsig.</li><li>• Fel på redoxgivare.</li></ul>	<ul style="list-style-type: none"><li>• Byt buffertlösning/-ar.</li><li>• Rengör redoxgivaren med 10 %-ig saltsyralösning.</li><li>• Byt redoxgivare.</li></ul>

Meddelande	Eventuell orsak	Lösning
Inställningsfel	Inställningsfel	 <ul style="list-style-type: none"> <li>Tryck på  för att ta bort felet.</li> <li>Byt kretskortet.</li> </ul>

## 5.2 Fel på apparaten

Fel	Eventuell orsak	Lösning
Apparaten visar hela tiden ett värde nära 0 mV	Problem med BNC-kabel och/eller -kontakt.	<ul style="list-style-type: none"> <li>Kontrollera att anslutningen mellan givare och box inte är kortsluten (mellan kabelkärna och -mantling).</li> <li>Kontrollera att det inte finns någon fukt och/eller kondens vid BNC-kontakten.</li> </ul>
Apparaten visar hela tiden ett värde som inte stämmer eller ändras hela tiden	<ul style="list-style-type: none"> <li>Anslutningen till redoxgivarens kabel är skadad.</li> <li>Redoxgivaren är uttjänt.</li> <li>Redoxgivarens kabel befinner sig för nära en elkabel som avger störningar.</li> </ul>	<ul style="list-style-type: none"> <li>Kontrollera BNC-kabel och/eller -kontakt.</li> <li>Minska avståndet mellan apparat och givare.</li> <li>Byt redoxgivare.</li> <li>Placera givaren på ett lämpligare ställe (se § 2.2.1).</li> </ul>
Omöjligt att kalibrera (felmeddelande) eller Redoxgivarens tillförlitlighet < 25 %	<ul style="list-style-type: none"> <li>Fel på buffertlösningen.</li> <li>Givaren är smutsig eller behäftad med fel.</li> <li>Givaren är uttjänt.</li> </ul>	<ul style="list-style-type: none"> <li>Kontrollera att den lösning som används är på 465 mV</li> <li>Använd en ny buffertlösning.</li> <li>Gör om kalibreringen.</li> <li>Kontrollera givarändens skick.</li> <li>Kontrollera skicket för givarens porösa del.</li> <li>Rengör givaren genom att doppa änden av den i 10 %-ig saltsyralösning.</li> <li>Byt redoxgivare.</li> </ul>
Redoxgivaren reagerar långsamt	Redoxgivaren är statiskt laddad.	Givaren får inte torkas av med trasa eller papper. Skaka den försiktigt.
Halten av fritt klor är för låg (grumligt vatten)	<ul style="list-style-type: none"> <li>Fel vattenbalans (högt pH osv.).</li> <li>För lågt redoxbörvärde.</li> <li>Tiden för daglig filtrering är för kort.</li> </ul>	<ul style="list-style-type: none"> <li>Kontrollera och korrigerar parametrarna för vattenbalansen (se § 2.1.1).</li> <li>Använd Boost-läget.</li> <li>Säkerställ att börvärdet är högre än 650 mV.</li> <li>Den dagliga tiden för filtrering bör under säsong vara minst 12 timmar per dygn.</li> </ul>
Halten av fritt klor är för hög	<ul style="list-style-type: none"> <li>Fel vattenbalans (lågt pH osv.).</li> <li>För högt redoxbörvärde.</li> </ul>	<ul style="list-style-type: none"> <li>Kontrollera och korrigerar parametrarna för vattenbalansen (se § 2.1.1).</li> <li>Säkerställ att börvärdet inte är för högt.</li> <li>Stäng av apparaten.</li> </ul>

SV

## 6. Registrera produkten

Registrera produkten på vår webbplats:

- bli bland de första att få nyheter från Zodiac och information om våra kampanjer
- hjälp oss att ständigt förbättra kvaliteten på våra produkter.

Australien – Nya Zeeland	<a href="http://www.zodiac.com.au">www.zodiac.com.au</a>
Europa, Sydafrika och övriga världen	<a href="http://www.zodiac-poolcare.com">www.zodiac-poolcare.com</a>

[www.zodiac-poolcare.com](http://www.zodiac-poolcare.com)



Pour plus de renseignements, merci de contacter votre revendeur.  
For further information, please contact your retailer.

ZODIAC® is a registered trademark of Zodiac International, S.A.S.U., used under license.



Votre revendeur / your retailer